

八、緊急處理方法

- 萬一本機發生故障，請先關掉電源，再將電源插頭拔起，請立刻連絡本公司各服務站，本公司將熱誠地為您服務。

九、規格

- 使用電源：AC 110V 60Hz 或 DC 9V UM-2(C-Size)×6
- 輸出功率：瞬間最大 60W(P.M.P.O.)
- 擴大機
 - 消耗功率：15W
 - 喇叭：2W/8Ω
- 調諧器
 - 頻率範圍：AM 530KHz~1600KHz，FM 88MHz~108MHz
- 雷射碟盤
 - 頻率響應：20 Hz~20000 Hz
 - 信號/雜音比：55dB
 - 取樣頻率：44.1KHz
- 尺寸：336(寬)×222(深)×155(高)mm
- 重量：1.85Kg
- 附件：AC 電源線×1



※產品、規格如有變更時，恕不另行通知。

製造年份：2007 年製
 進 口 商：十全企業股份有限公司
 地 址：台北市士林區大南路 361 號 5 樓
 電 話：(02)28832435
 產 地：中國

安全上的注意事項及緊急處理方法 請務必遵守

為了防止使用人及其他人的危害，誤使用時可能會造成嚴重傷害及死亡等重大結果。

■ 忽略說明的內容而發生誤用所產生危害及損害的程度，以下列的表示來區分說明。

 警告	此標誌的意思指“可能會造成嚴重傷害及死亡等重大結果”。
 注意	此標誌的意思指“可能會造成危險及傷害，或使物品受到損壞”。



■ 務必遵守的內容種類，以下列各圖來表示區分、說明。(下圖為表示的一例)

請遵守下列內容，並以下列圖表示區分及說明。

				
警告或提醒注意	一般的禁止	禁止水淋	禁止分解修理	禁止接觸
				
必需遵行	拔除電源插頭	禁止潮濕手觸摸	注意手指	禁止加熱

警告

○ 有下列異常發生時，請立即拔出電源插頭停止使用！

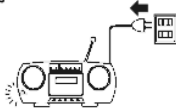
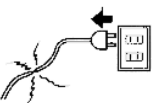
<p>冒煙、異常發熱、異常的臭味時(聞到焦味)，請勿使用，並將電源插頭拔離。</p>  <p>如繼續再使用，會發生短路、絕緣不良之發熱、火災或觸電等事件。 請洽經銷商或販賣店。</p>	<p>內部有異物侵入時，請勿使用，並將電源插頭拔離停止運轉</p>  <p>如繼續再使用，會發生短路、絕緣不良之發熱、火災或觸電等事件。 請洽經銷商或販賣店。</p>
<p>外殼破損時，請勿使用，並將電源插頭拔離停止運轉</p>  <p>如繼續再使用，會發生短路、絕緣不良之發熱、火災或觸電等事件。 請洽經銷商或販賣店。(請絕對不要自行修理)</p>	<p>電源線損壞(蕊線露出等)時，請勿使用，並將電源插頭拔離停止運轉</p>  <p>如繼續再使用，會發生短路、絕緣不良之發熱、火災或觸電等事件。 請洽經銷商或販賣店。</p>

警告

請勿用潮濕的手拔取電源插頭或操作開關



易造成觸電。水會導電，潮濕的手會引起觸電。
請務必用乾燥的手來拔取插頭。

請勿分解及改造。此外，非修理人員絕不可分解及修理



分解及改造可能會發生火災、短路、故障或觸電等事件。
修理或內部檢查請洽經銷商或販賣店。

本機內部請勿掉入金屬物品或易燃物

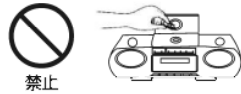

如繼續再使用，會發生短路、絕緣不良之發熱、火災或觸電等事件。
尤其是兒童，請特別注意。
請洽經銷商或販賣店。

插座及配線器具的規格超負荷時勿使用，交流110V以外請勿使用



超過規格太多的配線，會發生發熱、火災或觸電等事件。
接線前，請務必再一次確認電源、電壓是否符合。

請勿使用破損的電源線或插頭



如繼續再使用，會發生短路、絕緣不良之發熱、火災或觸電等事件。
例如：過份的彎曲、扭轉、摺疊、拉伸、加工、接近熱器具、銳角物品或重物下面等。電源線及插頭破損時，請洽經銷商或販賣店。

電源插頭附著灰塵等



如繼續再使用，會發生短路、絕緣不良之發熱、火災或觸電等事件。
灰塵附著時，請拔出電源插頭，用乾布擦乾淨。
請洽經銷商或販賣店。

電源插頭請確實插入插座內



電源插頭不完全插入插座內，請勿使用。不完全插入插座內時，會發生發熱、火災或觸電等事件。
請務必將電源插頭確實插入插座內。

本機上請勿放置花瓶、有裝水的容器及小金屬亦不要用水沖洗

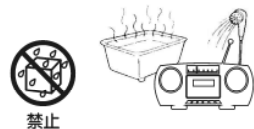

水或金屬品進入內部時，會因短路而發熱，會引起火災、觸電、故障及絕緣不良等事故。如果本機進水時，請勿使用，並請與經銷商或販賣店聯絡。

請勿放置在搖晃、傾斜等不牢固的場所



因為地震或受外力影響，易使製品本體掉落，而造成受傷之危險，並使製品故障或損壞。

六、簡易故障排除

使用中如有任何不正常的情況出現，請先檢查以下幾點：

故障現象	檢查項目
無聲	<ul style="list-style-type: none"> 音量旋鈕是否轉至適當位置？ 檢查電源插頭是否鬆掉？ 檢查電池是否電力不足或極性排列錯誤？
有強烈的嗡嗡聲或雜音	<ul style="list-style-type: none"> 機體放的位置是否太靠近電視、電腦、錄影機或行動電話？ 調整天線方向。
CD 光碟片放入後，液晶顯示幕上未出現曲目總數	<ul style="list-style-type: none"> CD 光碟片放置錯誤，請印刷面朝上重新放入。 檢查 CD 光碟片是否髒了？ 檢查 CD 光碟片是否嚴重變形扭曲？ 檢查 CD 光碟片是否為音樂片？ 檢查 CD 光碟片是否有刮傷？ 檢查電池電力是否不足？
CD 光碟片某曲段無法正常播放	<ul style="list-style-type: none"> 檢查 CD 光碟片是否髒了？ 檢查 CD 光碟片是否有刮傷？

七、注意事項

- 本機使用時，如聲音變調或速度變慢，很可能為電力不足，此時請更換所有電池。
- 本機結構精密，切勿重摔或自行拆解。
- 長期間不使用時，請將電池取出或將插頭從電源插座上拔下。
- 為確保本機運作正常，使用壽命長，切勿將其置於高溫高濕處。
- 拉起或放下提把前，應先將 FM 伸縮天線收回，MP3 裝置匣門未蓋回，切勿拉起提把。
- 拉出、收回或調整天線時，請勿過份用力，以免損壞天線。

五、維護須知

※警告：清潔前請關掉電源並把電源線自電源插座中拔下，定期小心的保養可保持機器的良好效果及延長使用壽命。

(一) 電源

長時間不使用本機時，請將電池取出，以免對本機產生腐蝕，如電池室內有漏液現象或不潔時，請徹底地清潔電池室並更換新電池。

注意：送修前請先更換新電池試試，或許可解決問題。

(二) 機器外殼的清潔

本機外殼有灰塵及雜質時，以沾濕的抹布擦拭即可，不可使用刺激性的清潔劑、溶劑或粗糙的清潔用品擦拭，以免對外殼的表面造成損傷或刮痕。

(三) CD 光碟片

1. CD 光碟片使用完畢後應立即放回 CD 儲存盒中，可避免遭嚴重刮傷。

2. 擦拭 CD 光碟片時，請用柔軟的布由內向外擦或使用 CD 光碟片自動清潔器。

3. 請勿將 CD 光碟片長時間曝露在陽光、重濕氣或高溫下，以免變形。

4. 請勿在 CD 光碟片的表面黏貼紙或膠帶。

5. 不可使用溶劑來清潔 CD 光碟片，如：輕油劑、酒精或防靜電的噴劑。

6. 當雷射讀取頭有灰塵或指印時，可能會造成跳音現象，此時請以吹氣刷或棉花棒輕輕拂拭即可，或使用雷射鏡頭清潔片來清除。

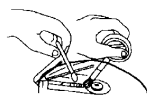

 警告		
<p>請勿放置於過多油煙、水氣、灰塵及高濕震動之場所 內部有水，灰塵等進入或激烈之震動，易發生內部零件破損、短路及絕緣不良而導致發熱、觸電及火災等事故。</p>  	<p>本機的通風孔，請勿阻塞 通風不良時，內部熱氣無法散去，易使內部零件因高溫而損壞，易引起故障及火災下列之使用方法絕對禁止。 請勿置於通風不良之狹窄場所 請勿置於有桌布覆蓋的桌子、地毯、棉被等物品之上。</p>  	<p>為了安全，長期不使用時，請將電源插頭拔離插座 誤觸內部的電源部時，有觸電之虞。 通電狀態放置恐有因絕緣劣化、漏電等所引起的火災。 為了保護錄影帶，請將錄影帶取出。</p>  
<p>請依極性表示 (+、-) 正確置入電池 極性錯誤，可能導致發熱、漏液及破裂。</p>  	<p>電池的端子部 (+、-) 請勿以金屬物 (領帶夾、髮夾等) 接觸 極性錯誤，可能導致發熱、漏液及破裂。</p>  	<p>請勿將電池分解，加工 (焊接等)、加壓、加熱或投擲至火堆中 極性錯誤，可能導致發熱、漏液及破裂。</p>  
<p>請勿使用多頭電源線插座 請勿使用延長線插座或與其他電器共用電源線，會有過熱而引起火災的危險。</p>  	<p>移動產品時務必將電源線和連接線拔下 產品移動時，勿使本機受到撞擊。 產品移動時，電源線未拔下，易使電源線受損及造成火災和觸電危險。</p>  	<p>請勿以殺蟲劑或揮發性物質噴到外殼表面 會造成觸電及火災意外事件。 易使製品外殼變質或損壞，並使製品故障。</p>  
<p>打雷時，請勿觸摸天線及電源接頭</p>   <p>打雷時，可能因誘導雷之衝擊，導致死亡事件。 到打雷停止之期間，請遠離本機器。</p>		<p>緊急處理注意事項</p> <ul style="list-style-type: none">● 當本機有動作異常現象時，請速關閉電源開關，並拔掉電源插頭停止使用！● 請通知本公司服務單位處理，切勿自行打開上蓋以免發生危險。

⚠ 注意

請勿拉電源線拔離插座

此為導致電源線破損的原因，破損的電源線易發生短路或絕緣不良而導致之發熱、火災及觸電等事件。請務必握持電源插頭部位來拔離插座。



禁止

電源插頭還在插座上時請勿移動本機

此為導致電源線破損的原因，破損的電源線易發生短路或絕緣不良而導致之發熱、火災及觸電等事件。移動本機時，請將接續線等拔下。



禁止

電源線之設置請勿過度擠壓或彎曲

電源線破損時，請勿繼續使用，否則易導致短路、發熱、故障、火災及觸電等事件。本機四周，請預留10cm之空隙，以利通風。



禁止

本機上部請勿放置重物

不平衡、傾倒、落下等易使本機受傷，甚至因重壓而發生變形導致零件破損而短路、絕緣不良及火災。尤其是兒童，請特別注意。而造成受傷之危險，並使製品故障或損壞。



禁止

⚠ 產品在長期開機運轉或使用中，需有人員在場，如長時間不使用或人員離開、外出請將電源線拔起

- 待機時仍有部份在通電狀態，會因絕緣劣化或漏電而造成火災。



⚠ 外出或夜間睡眠時，應切斷電源

- 可避免線路老化因而發生火災及可節約用電。



🔌 長期不使用或外出時請務必拔起電源插頭

- 待機時仍有部份在通電狀態，會因絕緣劣化或漏電而造成火災意外。
- 在拔下插頭時不可拉電源線拔起，一定要從插頭處拔下。



🚫 勿讓產品吸入或投入可燃性物品和在機械油成分浮遊處不得使用

- 會造成龜裂、異味及火災意外。

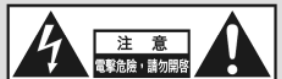

注意
電擊危險，請勿開路

為了防止觸電，請勿取下外殼
“本機內沒有用戶可以維修調整的零件，請委託專業人員進行維修工作”。



※閃電標誌是表示“請勿擅自碰觸本機內部零件以免遭電擊之危險”。



※驚嘆號標誌是表示“請詳細閱讀操作說明及注意事項”，以避免發生任何問題。



電池液體漏出之處置

- 萬一電池液體漏出，沾污到手或衣服時，請以清水洗淨。
- 眼睛如沾濡電池液體時，可能引起失明，請速以大量清水沖洗，並立即送醫。

其他注意事項

- 本機使用時如有聲音變調或速度變慢，很可能為電力不足，此時請更換所有電池。
- 上蓋未蓋回，切勿拉起提把。
- 拉出、收回或調整天線時，請勿過份用力，以免損壞天線。
- 無線產品含TV、DVD、音響及薄型電視等產品旁邊不可放置熱水瓶、開飲機，因熱水瓶、開飲機在水沸騰時產生蒸氣波及產品造成短路受損，嚴重者會有發生火災之虞。

(三)MP3 播放器擴音功能(此功能可將 MP3 播放裝置的音源以本機喇叭做輸出放音)

- 1.將功能選擇開關(FUNCTION)切至“”位置，液晶顯示幕會顯示“”圖樣。
- 2.按下 MP3 裝置匣門開啟處(PUSH TO OPEN)，將 3.5mm 音頻信號接頭插至 MP3 播放裝置之輸出插座。
- 3.開啟 MP3 裝置音樂播放功能。
- 4.調整 MP3 裝置音量至適當的聆賞程度(亦可調整本機音量旋鈕(+VOL.-)調整聆賞音量)。
- 5.將功能選擇開關(FUNCTION)切至“OFF”位置，即關閉此功能。

D.編輯曲序：可依您個人喜好重新編輯 CD 播放順序，最多可記憶 20 首曲目。

※請在停止放音狀態下進行設定。

- 1.按 CD 匣門開啟鍵(PUSH TO OPEN)，在 CD 匣座放入欲編輯曲序的 CD 光碟片。
- 2.按曲目編輯鍵(PROGRAM)，液晶顯示幕出現"PROGRAM P01"及隨即變為"00"閃爍字樣。
- 3.按 CD 逆向選曲鍵(SKIP-)或 CD 順向選曲鍵(SKIP+)選擇曲目。
- 4.再按一次曲目編輯鍵(PROGRAM)，液晶顯示幕顯示"PROGRAM P02"字樣，隨即變為"00"閃爍字樣，即完成第一首曲目設定。
- 5.重覆上述步驟，直到所有曲目被記憶儲存，最多可記憶 20 首曲目。
※編輯曲目滿 20 首時，液晶顯示幕顯示"PROGRAM--"閃爍。
※編輯完畢後按曲目編輯鍵(PROGRAM)可依序檢視已編輯曲目。
※編輯途中按 CD 匣門開啟鍵(PUSH TO OPEN)，或連續按 CD 停止鍵(STOP ■)兩次、切換其他功能或關閉電源時，編輯的曲序即取消。
- ※在編輯曲序停止放音狀態時，按 CD 停止鍵(STOP ■)，編輯的曲序即取消。
- 6.先按曲目編輯鍵(PROGRAM)，再按 CD 放音/暫停鍵(PLAY/PAUSE ▶ ||)，液晶顯示幕顯示"PROGRAM"字樣，即開始編輯曲序的放音。
- 7.按 CD 停止鍵(STOP ■)，可停止放音。
- 8.再按一次曲目編輯鍵(PROGRAM)，再按 CD 放音/暫停鍵(PLAY/PAUSE ▶ ||)，可恢復編輯曲序的放音。

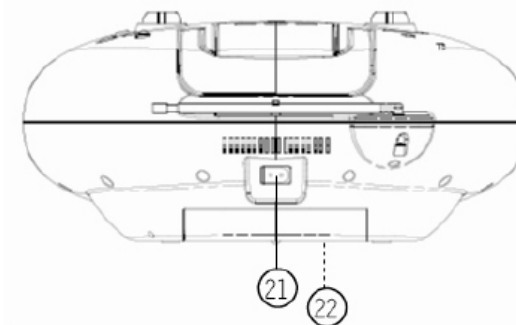
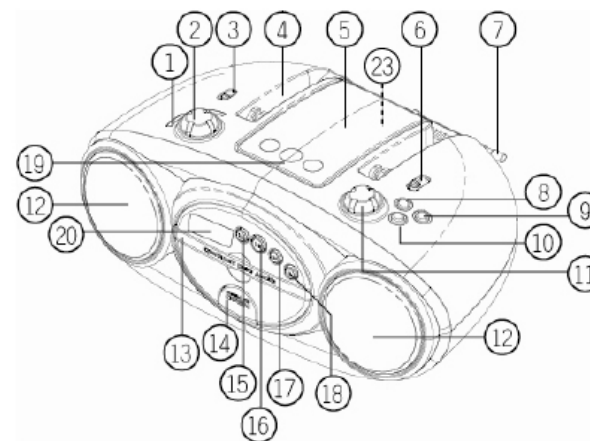

E.重覆放音(亦適用於編輯曲序的放音)

- 1.按重覆/隨機放音鍵(MODE)一次，液晶顯示幕出現"REPEAT"閃爍字樣，會重覆播放目前所在的曲目。
 - 2.再按重覆/隨機放音鍵(MODE)一次，液晶顯示幕出現"REPEAT"靜止字樣，則不斷重覆播放 CD 光碟片上所有的曲目。
 - 3.再按重覆/隨機放音鍵(MODE)一次，液晶顯示幕出現 "🎲" 圖樣，即自下一首曲目開始隨機播放。
 - 4.再按重覆/隨機放音鍵(MODE)一次，液晶顯示幕 "🎲" 圖樣消失，即取消隨機放音模式。
- ※放音中，按 CD 停止鍵(STOP ■)、切換其它功能或關閉電源時，重覆放音功能即取消。

F.隨機選曲(此模式將不依原 CD 光碟片的播放順序，而以自動選曲方式播放)

- 1.放音中：按重覆/隨機放音鍵(MODE)三次，液晶顯示幕出現 "🎲" 圖樣，即自下一首曲目開始隨機播放。
- 2.停止放音狀態下：按重覆/隨機放音鍵(MODE)三次，液晶顯示幕出現 "🎲" 圖樣，按下 CD 放音/暫停鍵(PLAY/PAUSE ▶ ||)，即開始隨機播放。
- 3.回到一般放音模式，按重覆/隨機放音鍵(MODE)一次。

一、各部名稱

- ① 電台指針
- ② 電台旋鈕(TUNING)
- ③ 波段選擇開關(BAND)
- ④ 提把
- ⑤ MP3 播放器存放處(MP3 DEVICE STORAGE)
- ⑥ 功能選擇開關(FUNCTION)
- ⑦ FM 伸縮天線(ANT)
- ⑧ 曲目編輯鍵(PROGRAM)
- ⑨ 重覆/隨機收音鍵(MODE)
- ⑩ 低音加強鍵(BASSXPANDER)
- ⑪ 音量旋鈕(+VOL.-)
- ⑫ 喇叭
- ⑬ CD 匣門
- ⑭ CD 匣門開啟鍵(PUSH TO OPEN)
- ⑮ CD 逆向選曲鍵(SKIP-)
- ⑯ CD 收音/暫停鍵(PLAY/PAUSE ▶ ||)
- ⑰ CD 順向選曲鍵(SKIP+)
- ⑱ CD 停止鍵(STOP ■)
- ⑲ MP3 裝置匣門開啟處(PUSH TO OPEN)
- ⑳ 液晶顯示幕
- ㉑ AC 電源插座(AC-IN)
- ㉒ 電池室
- ㉓ 音頻信號接頭

二、電源供給

- 打開底部電池蓋，依標示極性，正確放入 2 號電池 6 只後，再裝妥電池蓋；亦可不使用電池，將 AC 電源線一端插入本機 AC 電源插座，另一端則接至 AC110V 電源插座。
 - ※本機之 AC 電源線僅適用於 AC 110V 電壓。
 - ※注意：長時間不使用時，請將機器內的電池取出，以免電池漏液損壞機器。

三、低音加強

- 按下低音加強鍵(BASSXPANDER)可加強低音音效，再按一次低音加強鍵(BASSXPANDER)則取消低音音效，恢復為一般收音。

四、使用說明

(一)收音機

- 1.將功能選擇開關(FUNCTION)切至"RADIO"位置。
- 2.調整波段選擇開關(BAND)切換至想聽的波段(AM 或 FM)。
- 3.旋轉電台旋鈕(TUNING)調整至喜歡的節目。
- 4.調整音量旋鈕(+VOL.-)至適當的聆賞程度。
- 5.將功能選擇開關(FUNCTION)切至"OFF"位置，即關閉收音機。
 - ※調整接收效果
 - FM：將 FM 伸縮天線(ANT)拉起，調整角度和方向可取得較佳的接收效果。
 - AM：調整機器的方向，可取得較佳的收聽效果。

(二)CD 碟盤：本機可播放 CD、CD-R、CD-RW 光碟片。

(1)CD 光碟片

A. 收音

- 1.將功能選擇開關(FUNCTION)切至"CD"位置。
- 2.按 CD 匣門開啟鍵(PUSH TO OPEN)，將 CD 光碟片印刷面朝上放入 CD 匣中，再確實推入 CD 匣座，液晶顯示幕出現"- "閃爍數秒後顯示 CD 光碟片的總曲目數。
- 3.按 CD 收音/暫停鍵(PLAY/PAUSE ▶ ||)即自第一首曲目開始收音，液晶顯示幕顯示收音中曲目及"▶"符號。
- 4.收音中按 CD 收音/暫停鍵(PLAY/PAUSE ▶ ||)可暫停放音，液晶顯示幕顯示收音中曲目數字及"▶"符號閃爍，再按一次 CD 收音/暫停鍵(PLAY/PAUSE ▶ ||)則可恢復收音，"▶"符號停止閃爍。
- 5.按 CD 停止鍵(STOP ■)可停止收音，液晶顯示幕會顯示 CD 光碟片的總曲目數。

B. 跳播選曲：可迅速選擇 CD 光碟片中您想要欣賞的曲目。

- 1.在停止收音狀態下，按 CD 順向選曲鍵(SKIP+)或 CD 逆向選曲鍵(SKIP-)，可順向或逆向選擇曲目，再按 CD 收音/暫停鍵(PLAY/PAUSE ▶ ||)即開始收音。
 - 2.收音中，輕按 CD 順向選曲鍵(SKIP+)，可選下一首曲目。
 - 3.收音中，輕按 CD 逆向選曲鍵(SKIP-)，可將正在收音的曲目從頭收音。
 - 4.收音中，連續按 CD 逆向選曲鍵(SKIP-)二次，可選上一首曲目。
 - 5.暫停放音中，按 CD 順向選曲鍵(SKIP+)一次，可選下一首曲目，再按 CD 收音/暫停(PLAY/PAUSE ▶ ||)即可收音。
 - 6.暫停放音中，連續按 CD 逆向選曲鍵(SKIP-)二次，可選上一首曲目，再按 CD 收音/暫停鍵(PLAY/PAUSE ▶ ||)即可收音。
- C.快速尋曲：可快速於 CD 光碟片所在曲目中尋找您想要的曲段。
- 收音中，按住 CD 順向選曲鍵(SKIP+)或 CD 逆向選曲鍵(SKIP-)，可尋找曲段。